



**qu** Design: Sebastian David Büscher

**shot** Design: Sebastian David Büscher

**Lichttechnik:**  
230V Power LED  
2700K + 3000K  
L70/50.000 h

**Reflektor: Flood**  
dimmbar

**Anschluss:**  
5 m Zuleitung  
(H05RN-F 3G0,75) inkl.  
Schutzkontaktstecker  
anschlussfertig

ortsveränderlich

**Material:**  
Aluminiumguss  
pulverbeschichtet  
Sicherheitsglas klar

**Schutzart:**  
IP65

**Lichtrichtung:**



**light technology:**  
230V Power LED  
2700K + 3000K  
L70/50.000 h

**reflector: flood**  
dimmable

**connection:**  
5 m supply cable  
(H05RN-F 3G0,75 ) incl.  
safety plug ready to connect







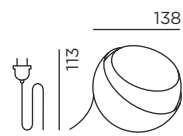

movable

**material:**  
aluminium die-casting  
powder-coated  
safety glass clear

**protection class:**  
IP65

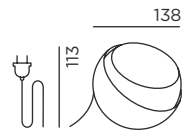
**light direction:**



	Farbe colour	2700K 		3000K	
		Art.-Nr. item no.	Systemleistung system perform.	Art.-Nr. item no.	Systemleistung system perform.
<b>shot 4 W</b>  	 anthracite RAL 7016	91090-27-4W-AN	4 W/219 lm	91090-4W-AN	4 W/230 lm
	 cool brown	91090-27-4W-CB	4 W/219 lm	91090-4W-CB	4 W/230 lm
	 deep black RAL 9005	91090-27-4W-BL	4 W/219 lm	91090-4W-BL	4 W/230 lm
<b>shot 15 W</b>  	 anthracite RAL 7016	91090-27-15W-AN	15 W/874 lm	91090-15W-AN	15 W/920 lm
	 cool brown	91090-27-15W-CB	15 W/874 lm	91090-15W-CB	15 W/920 lm
	 deep black RAL 9005	91090-27-15W-BL	15 W/874 lm	91090-15W-BL	15 W/920 lm

+ Anschluss optional mit IP44.de connect. Produktdetails Seite 234  
connection with IP44.de connect as an option. product details page 234



**für festen Untergrund**  
for solid ground

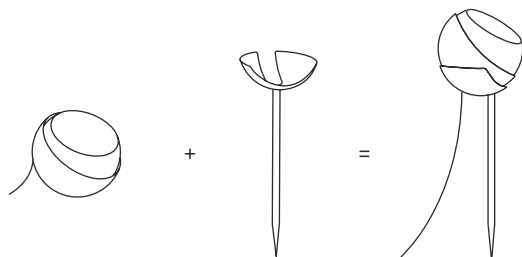

**für unbefestigte Beet- und Grünflächen**  
for unpaved beds and greens

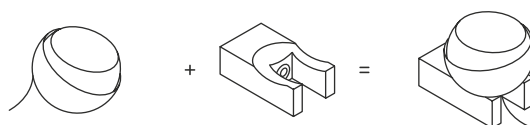

**für Wandmontage**  
for wall mounting

Erforderliches Zubehör required accessory

## shot ring

für festen Untergrund for solid ground



Farbe colour	Art.-Nr. item no.	Material material
 anthracite RAL 7016	91090-R-AN	Aluminiumguss pulverbeschichtet aluminium die-casting powder-coated
 cool brown	91090-R-CB	Aluminiumguss pulverbeschichtet aluminium die-casting powder-coated
 deep black RAL 9005	91090-R-BL	Aluminiumguss pulverbeschichtet aluminium die-casting powder-coated

## shot tee

für unbefestigte Beet- und Grünflächen for unpaved beds and greens

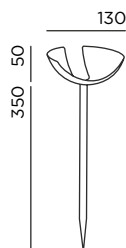



Farbe colour	Art.-Nr. item no.	Material material
 anthracite RAL 7016	91091-AN	Schale: Aluminiumguss pulverbeschichtet Stab: Edelstahl pulverbeschichtet bowl: aluminium die-casting powder-coated pole: stainless steel powder-coated
 cool brown	91091-CB	Schale: Aluminiumguss pulverbeschichtet Stab: Edelstahl pulverbeschichtet bowl: aluminium die-casting powder-coated pole: stainless steel powder-coated
 deep black RAL 9005	91091-BL	Schale: Aluminiumguss pulverbeschichtet Stab: Edelstahl pulverbeschichtet bowl: aluminium die-casting powder-coated pole: stainless steel powder-coated

## shot hook

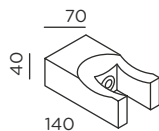
für Wandmontage for wall mounting



Farbe colour	Art.-Nr. item no.	Material material
 anthracite RAL 7016	91092-AN	Aluminiumguss pulverbeschichtet aluminium die-casting powder-coated
 cool brown	91092-CB	Aluminiumguss pulverbeschichtet aluminium die-casting powder-coated
 deep black RAL 9005	91092-BL	Aluminiumguss pulverbeschichtet aluminium die-casting powder-coated

Größe in mm  
size in mm

## shot 4 W + 15 W

### Gebrauchsanweisung

#### Für festen Untergrund

1. Für **festen Untergrund** den Ring der Leuchte auf den Boden setzen und auf sicheren Stand und Bündigkeit mit OKFF achten (Oberkante fertiger Fußboden) – siehe Bild 1.

Für **unbefestigte Beete und Rasenflächen** den shot tee gemäß Gebrauchsanweisung zu shot tee einsetzen – siehe Bild 2.

2. Kugel auf dem Ring in die gewünschte Position bringen. Das IP44.de Logo signalisiert Position ‚OBEN‘. Auf die korrekte Position ‚OBEN‘ achten, damit Wasser abfließen kann und sich kein Stauwasser in Kabel- und Membrantunnel bilden kann. Kugel nur soweit neigen, dass Stauwasser nicht direkt in Kabel- und Membrantunnel eindringen kann – siehe Bild 3 + 4.

3. Die elektrische Verbindung **oberirdisch** zwischen Schutzkontaktstecker und Schutzkontaktsteckdose herstellen. Schutzkontaktsteckdosen müssen der erforderlichen Schutzart entsprechen.

4. Der Schutzkontaktstecker signalisiert die Ortsveränderlichkeit der Leuchte.

**NICHT ZULÄSSIG:** Entfernen des Schutzkontaktsteckers – siehe Bild 5.

**NICHT ZULÄSSIG:** Festmontage und/oder Anschluss mit Erdmuffe bzw. Verlegen des Kabels im Erdreich. Verlegung ins Erdreich **ausschließlich mit IP44.de connect** und Erd-Anschluss-Kit – siehe Bild 6 + 7.

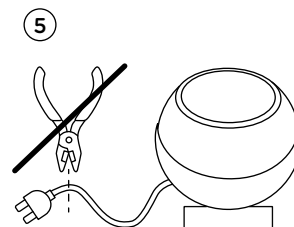
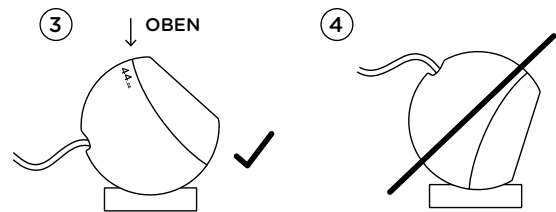
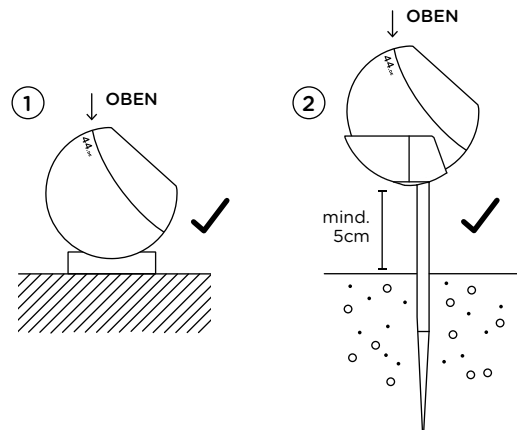

- 1 IP44.de connect-Leuchte
- 2 IP44.de connect-Anschluss
- 3 Erdkabel mit Aquastop
- 4 Abzweigkasten
- 5 Stromzuleitung vom Haus

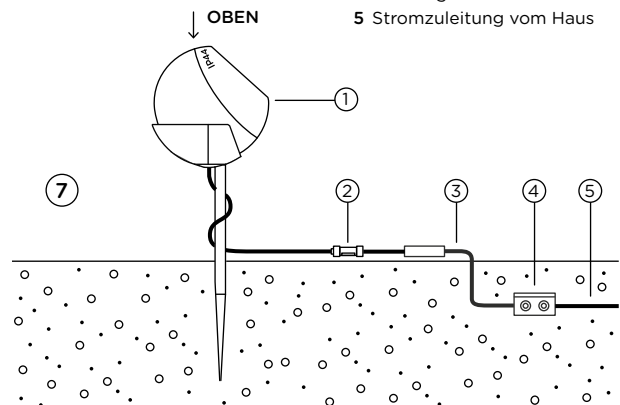
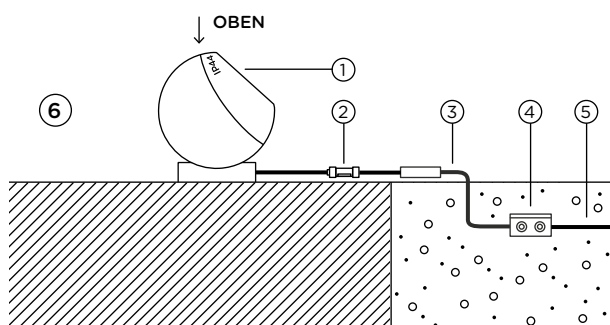

## Lichttechnik:

230V Power LED / 2700K

Systemleistung:

4 Watt: 4 W/219 lm

15 Watt: 15 W/874 lm

 EEK

## Technische Daten:

Betriebsspannung 230V / 50Hz

Zuleitung H05RN8-F3 G 0.75 mm<sup>2</sup>

 Schutzart

 Schutzklasse 1

 Für Montage auf normal entflammaren Materialien

 Konformitätszeichen

## Wartung:

Netzanschluss spannungsfrei schalten.

Diese Leuchte enthält eingebaute LED-Lampen. Die LED-Lampe kann im Falle eines Ausfalls durch IP44.de ausgetauscht werden. Kontaktieren Sie hierzu Ihren Fachhändler.

## Dimmung:

Die Leuchte kann mit einem von IP44.de freigegebenen Phasenanschnitt- oder Phasenabschnitt Dimmer betrieben werden. Die Liste mit den freigegebenen Dimmern können Sie bei IP44.de anfragen.

## Pflege:

Leuchte regelmäßig von Schmutz und Ablagerungen säubern.

Es dürfen keine Hochdruckreiniger zu Reinigungsarbeiten verwendet werden.

Beachten Sie auch die Pflegehinweise unter [www.IP44.de](http://www.IP44.de).

## Sicherheit:

Wir weisen darauf hin, dass der Anschluss von Leuchten durch einen fachkundigen Installateur zu erfolgen hat.

Für Schäden, die durch nicht sachgemäße Montage oder Einsatz der Leuchte entstehen, wird keine Haftung übernommen.

Bei nachträglichen Änderungen an der Leuchte erlischt die Gewährleistung.

## Montagehinweis:

Die Leuchte darf nicht mit stark sauren oder alkalischen Böden, oder anderen aggressiven Substanzen, Chemikalien oder Düngemitteln in Kontakt kommen.